

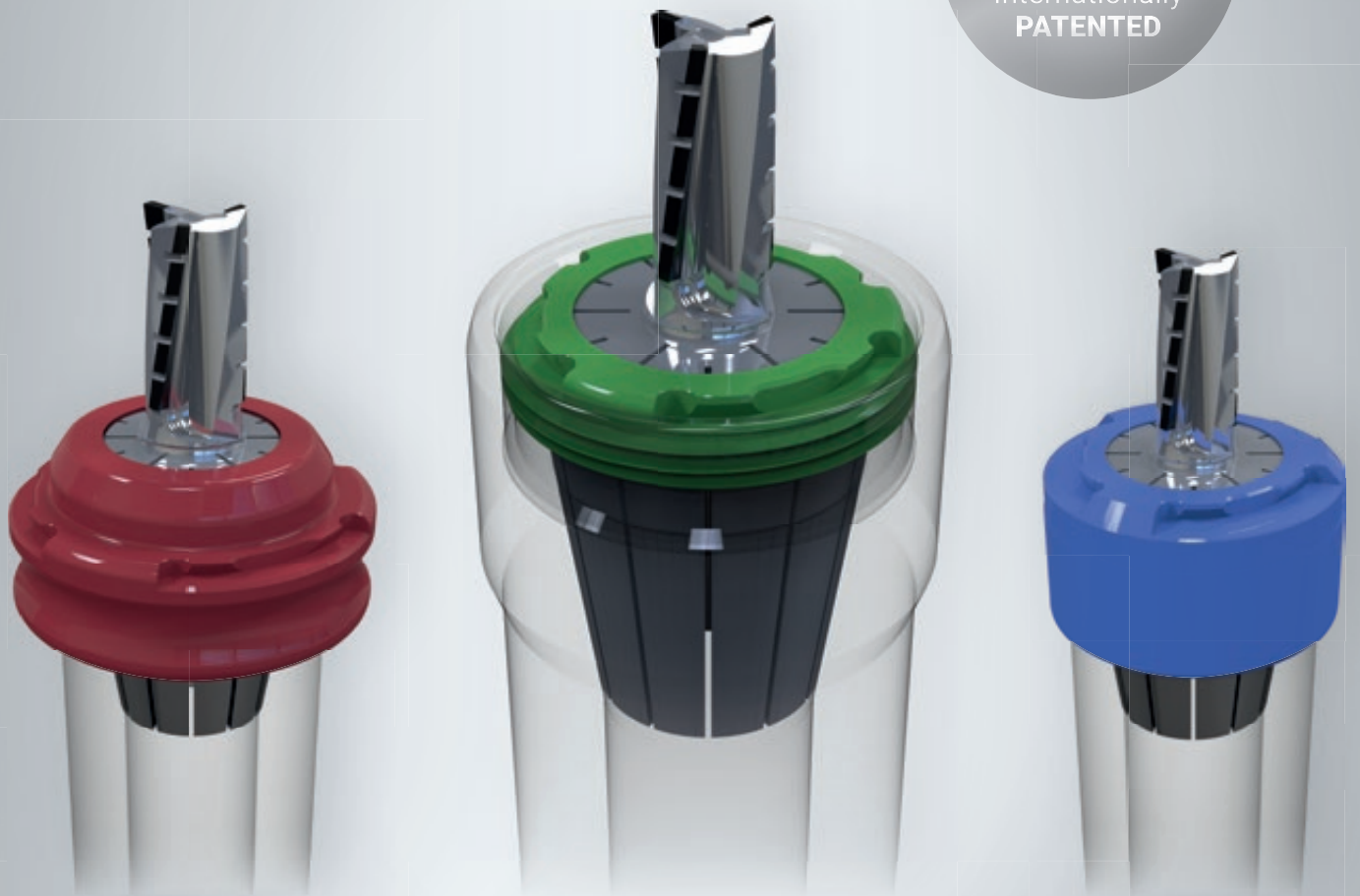

THE
ORIGINAL!

Internationally
PATENTED



SICHERHEITSSPANNNSYSTEME
GESAMTKATALOG
SAFETY COLLET CLAMPING SYSTEMS CATALOG



INHALTSVERZEICHNIS | INDEX

” Entwickelt von | Designed by our
praktischen Ingenieuren | engineers for
für geniale Praktiker. | practical machinists.

**THE
ORIGINAL!**
Internationally
PATENTED

Produkt Product	Seite Page
Die Vorteile von ZETA The advantages of ZETA	04
ZETA im Vergleich ZETA in Comparison	05
Übersicht der ZETA Profile Overview of the ZETA profiles	06
ER-ZETA Sicherheitsspannmuttern ER-ZETA safety clamping nuts	08-10
ERM-ZETA Sicherheitsspannmuttern ERM-ZETA safety clamping nuts	12
ER & ERM-ZETA Bedienelemente ER & ERM-ZETA operating tools	13-15
ERST-ZETA Sicherheitsspannmuttern ERST-ZETA safety clamping nuts	18
ERST-ZETA Bedienelemente ERST-ZETA operating tools	19-21
WOODLINE-ZETA Sicherheitsspannmuttern WOODLINE-ZETA safety clamping nuts	22
WOODLINE-ZETA Bedienelemente WOODLINE-ZETA operating tools	23
Drehmomentschlüssel & Drehmomente Torque wrench & torque values	24
ZETA-Bedienhinweis ZETA-notes	25
Allgemeine Geschäftsbedingungen Conditions of sale	28-30



DIE VORTEILE VON ZETA

THE ADVANTAGES OF ZETA

Wir wollen das unsere Kunden **das beste Ergebnis** mit dem ZETA-System erreichen. Das ermöglichen wir durch eine **einfache, sichere und intuitive Nutzung**, damit Sie in Zukunft noch effektiver und vor allem verletzungsfrei arbeiten können.

Einer der vielen Gründe warum das System so zuverlässig und sicher funktioniert, ist das sogenannte Umsetzen beim Anziehen der Spannmutter. Das Bedienelement ist **formschlüssig** mit dem Zetaprofil der Mutter verbunden. Dadurch ist es nahezu ausgeschlossen, dass das Bedienelement während des Spannvorgangs von der Mutter rutscht.

Das **stufenlose und unabhängige Umsetzen** wird durch die Eindrehhilfe und die Drehmomentstecknuss ermöglicht. Somit muss der Spannschlüssel nur noch in Notsituationen (Überlange Bohrer, etc.) oder zum letzten Zuziehen der Spannmutter eingesetzt werden. Denn ein Spannschlüssel ist nicht für das optimale Übertragen der Anzugskraft geeignet, da er nicht mit Adaptionswerkzeugen (z.B. Drehmomentschlüssel) kombiniert werden kann.

1 Einsetzbar von ER08 bis ER50 (DIN 6499) und OZ25 (DIN 6388)

Applicable from ER08 to ER50 (DIN 6499) and OZ25 (DIN 6388)

2 Erhöhte Spannkraft gegenüber herkömmlichen Systemen.

Improved clamping forces over current systems.

3 Kontrolliertes und schnelles spannen.

Controlled and fast clamping.

4 Keine Verletzungsgefahr durch abrutschsicheres Spannsystem!

Prevents injury due to unique clamping properties.

5 Definiertes Anzugsmoment beim Einsatz der Drehmomentschlüssel- / Adapterkombination.

More accurate clamping forces with use of torque wrench- / adapter combination.

We want our customers to get the best results out of our ZETA-system. We are making this possible with an easy, safe, and intuitive system, so you can work even more effective and injury-free than ever before.

One of the many reasons why our system works so reliable and safely is the way you clamp collet nuts. The operating tool fits exactly into the ZETA-profile which connects it with the collet nut. As a consequence it is almost impossible that the operating tools can detach during the clamping operation.

We facilitate smooth clamping with the ZETA screw-on adapter and torque socket. These operating tools make the use of a standard spanner wrench obsolete. This is extremely important since a standard spanner wrench is not suitable for the optimal clamping of collet nuts.

Once the collet nut is in place by use of the screw-on adapter the torque socket can be used with a torque wrench for proper tightening of your tools.

Mit ZETA Bedienelementen spannen Sie an besten **außerhalb** der Werkzeugschneiden.

With the ZETA operating tools you should always clamp away from the cutting tools.

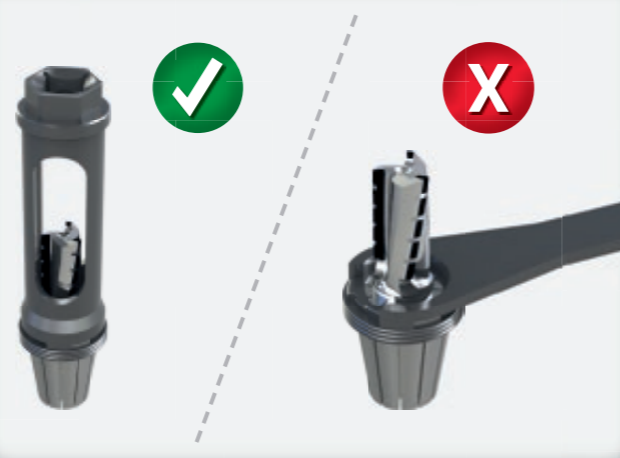

IM VERGLEICH

IN COMPARISON

HERKÖMMLICHES SPANNSYSTEM STANDARD CLAMPING SYSTEM



- Keine 360° Spannvorgänge möglich
No 360° clamping operations possible
- Abrutschgefahr des Spannschlüssels, somit hohes Verletzungspotential
Operating tools can slip off which can lead to injuries
- Keine Auswahl vers. Bedienelemente
No choice of different operating tools
- Kein optimales Anzugsmoment
No optimal Lbf.ft while clamping

NUR 150°
UMDREHUNGEN

ZETA Sicherheitssystem ZETA safety clamping system



- + Schnelles und komfortables Spannen dank 360° Spannvorgang
Fast and easy 360° clamping operations
- + Keine Verletzungsgefahr, da außerhalb der Schneidwerkzeuge gespannt wird
No danger of potential injuries
- + Auswahl aus vers. Bedienelementen
Choice of different operating tools
- + Kein Abrutschen möglich dank dem ZETA Sicherheitsprofil
Impossible to slip off because of the ZETA safety profile
- + Sicheres und genaues Anzugsmoment beim Spannen
Precise torque while clamping



ÜBERSICHT DER ZETA PROFILE

OVERVIEW OF THE ZETA PROFILES

Um die Orientierung bei der Suche nach den jeweils zusammengehörigen ZETA Muttern und Bedienelementen zu erleichtern, haben wir ein System für die ZETA Profile eingeführt. Bei der jeweiligen Mutter erkennen Sie bereits an der **Profilkennung**, welche Bedienelemente dafür geeignet sind.

To facilitate the search for the right operating tool of a specific collet nut we have introduced a new ZETA-profile system. The Zeta profile code is matched to the specific collet nut. See example below.

BEISPIEL: Spannmutter ER 20 Zeta = Profil D

Das bedeutet **alle Bedienelemente** mit der **Profilkennung D** sind für diese Mutter geeignet!

EXAMPLE: Collet nut ER 20 Zeta = Profile D

That means that **all operating tools** with a **D Profile** are suitable for this nut!

Typ Type	Profilgröße Profile size	Zeta Profil Zeta profile
ERM	08	A
ER / ERM	11-12	B
ER / ERM	16	C
ER / ERM	20	D
ER / ERM	25	E
ER / ERM	32	F
ER	40	G
ER	50	H
OZ	25	I
ERST	16	J
ERST	20	K
ERST	25	L
ERST	32	M
ERST	40	N
WOODLINE	ERW32 / OZ25 Kompakt	O
WOODLINE	ERW40 / OZ25 / Kugelgelagert	P

NACHFOLGEND:

ER UND ERM SICHERHEITSSPANNSYSTEME

NEXT:

ER AND ERM SAFETY CLAMPING SYSTEMS



ER-ZETA SPANNMUTTERN

ER-ZETA COLLET NUTS



ER-Zeta Standard Spannmutter
innenliegende Zeta Mutter

ER-Zeta standard collet nut
internal Zeta collet nut

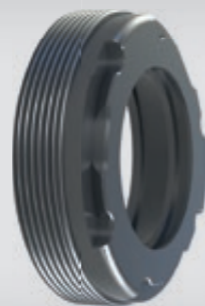

ERAXC-Zeta Dichtspannmutter
für rego-fix Dichtscheiben

ERAXC-Zeta seal nut
for rego-fix sealing washers

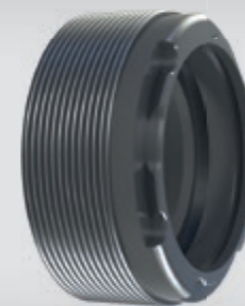

ERZD-Zeta Dichtspannmutter
für Zollmann Dichtscheiben

ERZD-Zeta seal nut
for Zollmann sealing nuts



ERAXD-Zeta Verschlussmutter
(Blindstopfen)

zum Verschließen nicht belegter Spindeln

ERAXD-Zeta closed end cap nut
closing of unused spindleheads

ER-ZETA SPANNMUTTER DIN 6499

ER-ZETA collet nut, DIN 6499

Typ Type	A	B	C	Profil Profile	Artikelnummer Part number	Preis Price
ER 11 Zeta	-	6	M18x1,0	B	SPAMUER11ZETA	26,00€
ER 16 Zeta	-	6,5	M24x1,0	C	SPAMUER16ZETA	24,00€
ER 20 Zeta	-	6,5	M28x1,5	D	SPAMUER20ZETA	25,00€
ER 25 Zeta	-	7	M32x1,5	E	SPAMUER25ZETA	26,00€
ER 32 Zeta	-	7,5	M40x1,5	F	SPAMUER32ZETA	29,00€
ER 40 Zeta	-	10	M50x1,5	G	SPAMUER40ZETA	34,00€
ER 50 Zeta	-	15	M68x1,5	H	SPAMUER50ZETA	58,00€
OZ 25 Zeta	-	10,5	M43x1,5	I	SPAMUOZ25ZETA	34,00€

Auch als Linksausführung (ERL/OZL) verfügbar. Preise auf Anfrage.
Also available as left-hand version (ERL/OZL). Prices on request.

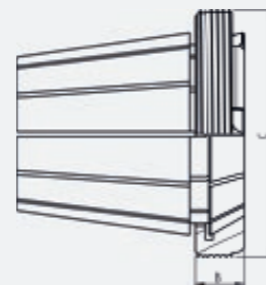

ERAXC-ZETA DICHTSPANNMUTTER FÜR REGO FIX, DIN 6499

ERAXC-ZETA seal nut for rego fix, DIN 6499

Typ Type	A	B	C	Profil Profile	Artikelnummer Part number	Preis Price
ERAXC 16 Zeta	-	10	M24x1,0	C	SPAMUERAXC16ZETA	29,00€
ERAXC 20 Zeta	-	11	M28x1,5	D	SPAMUERAXC20ZETA	30,00€
ERAXC 25 Zeta	-	11,5	M32x1,5	E	SPAMUERAXC25ZETA	32,00€
ERAXC 32 Zeta	-	12,5	M40x1,5	F	SPAMUERAXC32ZETA	34,50€
ERAXC 40 Zeta	-	14,5	M50x1,5	G	SPAMUERAXC40ZETA	37,00€

Auch als Linksausführung (ERAXCL) verfügbar. Preise auf Anfrage.
Also available as left-hand version (ERAXCL). Prices on request.

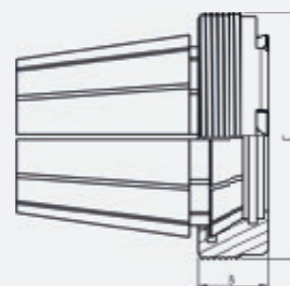

ER-ZETA SPANNMUTTERN

ER-ZETA COLLET NUTS

ERZD-ZETA DICHTSPANNMUTTER FÜR ZOLLMANN, DIN 6499

ERZD-ZETA seal nut for Zollmann, Din 6499

Typ Type	A	B	C	Profil Profile	Artikelnummer Part number	Preis Price
ERZD 32 Zeta	-	18	M40x1,5	F	ERZD32ZETA	36,00€
ERZD 40 Zeta	-	22	M50x1,5	G	ERZD40ZETA	38,00€
ERZD 50 Zeta	-	24	M68x1,5	H	ERZD50ZETA	65,00€

Auch als Linksausführung (ERZDL) verfügbar. Preise auf Anfrage.
Also available as left-hand version (ERZDL). Prices on request.

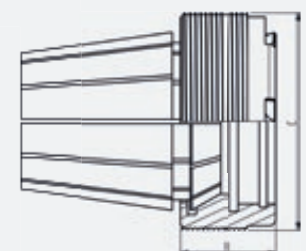

ERAXD-ZETA VERSCHLUSSMUTTER (BLINDSTOPFEN)

ERAXD-ZETA closed end cap nuts

Typ Type	A	B	C	Profil Profile	Artikelnummer Part number	Preis Price
ERAXD 16 Zeta	-	6,5	M24x1,0	C	SPAMUERAXD16ZETA	21,00€
ERAXD 20 Zeta	-	6,5	M28x1,5	D	SPAMUERAXD20ZETA	22,00€
ERAXD 25 Zeta	-	7	M32x1,5	E	SPAMUERAXD25ZETA	23,00€
ERAXD 32 Zeta	-	7,5	M40x1,5	F	SPAMUERAXD32ZETA	25,00€
ERAXD 40 Zeta	-	10	M50x1,5	G	SPAMUERAXD40ZETA	29,00€

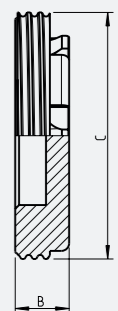

ER-ZETA SPANNMUTTERN

ER-ZETA COLLET NUTS



ERS-Zeta Spannmutter
für TER Schrumpfspannzangen

ERS-Zeta collet nut
for TER shrink collets

ERS-ZETA SPANNMUTTER DIN 6499

ERS-ZETA collet nut, DIN 6499

Typ Type	A	B	C	Profil Profile	Artikelnummer Part number	Preis Price
ERS 11 Zeta	-	6,1	M18x1,0	B	SPAMUERS11ZETA	25,00€
ERS 16 Zeta	-	9,5	M24x1,0	C	SPAMUERS16ZETA	25,00€
ERS 20 Zeta	-	10,5	M28x1,5	D	SPAMUERS20ZETA	26,00€
ERS 25 Zeta	-	11,5	M32x1,5	E	SPAMUERS25ZETA	27,00€
ERS 32 Zeta	-	12	M40x1,5	F	SPAMUERS32ZETA	30,00€

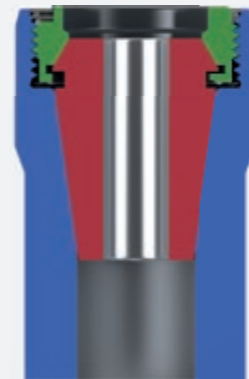
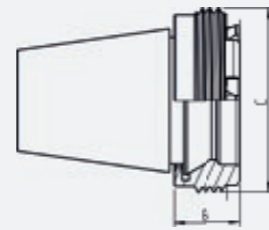

ERS-ZETA ist die Lösung für die Anwendung von TER-Schrumpfspannzangen in unseren innenliegenden "Superspeed"-Spannzangenaufnahmen.

ERS-Zeta is the best solution for TER-shrink collets within our "Superspeed" collet chucks.

ZETA KOMPATIBILITÄT

ZETA COMPATIBILITY

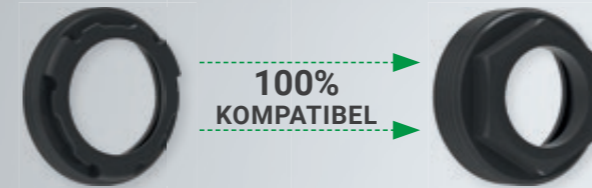

SO
EINFACH
IST
INNO-
VATION.



Unsere ZETA Sicherheitsspannmutter sind natürlich auch für CNC Holzbearbeitungsaggregate geeignet und austauschbar gegen sämtliche gängigen Standardspannmutter.

Our ZETA safety clamping nuts are also suitable for CNC woodworking aggregates and interchangeable with all standard nuts.

ERM-ZETA SPANNMUTTERN

ERM-ZETA COLLET NUTS

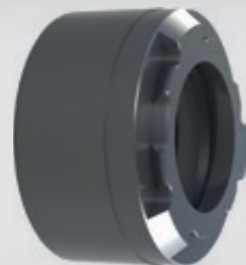

ERM-Zeta Spannmuttern
Mini Zeta Spannmuttern

ERM-Zeta collet nut
mini Zeta collet nut

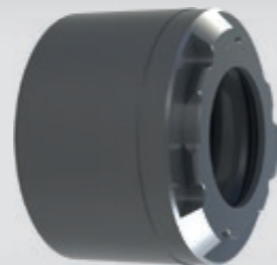

ERMD-Zeta Dichtspannmutter
für Rego-Fix Dichtscheiben

ERM-Zeta seal nut
for Rego-Fix sealing washers

ERM-ZETA SPANNMUTTER DIN 6499

ERM-ZETA collet nut, DIN 6499

Typ Type	A	B	C	Profil Profile	Artikelnummer Part number	Preis Price
ERM 08 Zeta	Ø12	11,3	M10x0,75	A	SPAMUERM08ZETA	24,00€
ERM 11 Zeta	Ø16	11,3	M13x0,75	B	SPAMUERM11ZETA	20,00€
ERM 12 Zeta	Ø17	11,3	M14x0,75	B	SPAMUERM12ZETA	20,00€
ERM 16 Zeta	Ø22	17	M19x1,0	C	SPAMUERM16ZETA	20,00€
ERM 20 Zeta	Ø28	19	M24x1,0	D	SPAMUERM20ZETA	20,00€
ERM 25 Zeta	Ø35	20	M30x1,0	E	SPAMUERM25ZETA	21,00€
ERM 32 Zeta	Ø43	23	M38x1,0	F	SPAMUERM32ZETA	25,00€

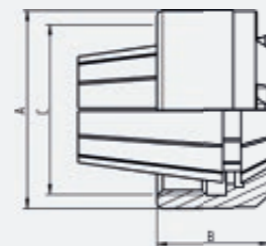

Auch als Linksausführung (ERML) verfügbar. Preise auf Anfrage.
Also available as left-hand version (ERML). Prices on request.

ERMD-ZETA DICHTSPANNMUTTER FÜR REGO FIX, DIN 6499

ERMD-ZETA seal nut for Rego fix, DIN 6499

Typ Type	A	B	C	Profil Profile	Artikelnummer Part number	Preis Price
ERMD 16 Zeta	Ø22	22,5	M19x1,0	C	SPAMUERMD16ZETA	30,00€
ERMD 20 Zeta	Ø28	24	M24x1,0	D	SPAMUERMD20ZETA	31,50€
ERMD 25 Zeta	Ø35	25	M30x1,0	E	SPAMUERMD25ZETA	34,00€
ERMD 32 Zeta	Ø43	28	M38x1,0	F	SPAMUERMD32ZETA	38,00€

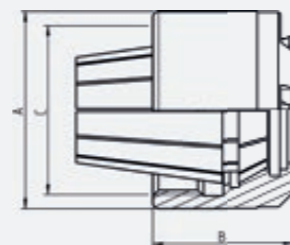

Auch als Linksausführung (ERMDL) verfügbar. Preise auf Anfrage.
Also available as left-hand version (ERMDL). Prices on request.



ER & ERM-ZETA BEDIENELEMENTE

ER & ERM-ZETA OPERATING TOOLS



EC-Zeta Drehmomentstecknuss
zum Ansetzen der Spannmuttern,
Spannmöglichkeit über 1/2"
Vier- und Sechskantanschluss

EC-Zeta torque-nut
for installation of the collet nut
with 1/2" square connection



ECM-Zeta Mini Drehmomentstecknuss
kurze Ausführung, zum Ansetzen der Spannmuttern

ECM-Zeta torque-nut
short version, for installation of the collet nut



ED-Zeta Eindrehhilfe
zum manuellen Ansetzen der Spannmuttern

ED-Zeta screw-on-adaptor
for manual placement of the collet nut on the thread



E-Zeta Spannschlüssel
die Standardlösung für die einfache Handspannung

E-Zeta spanner wrench
the simple solution for easy accessible tooling



ET-Zeta Drehmomentadapter
für das definierte Anziehen mit dem Drehmomentschlüssel

ET-Zeta torque wrench adapter
for accurate tightening with a torque wrench



ETA-Zeta Drehmomentadapter
abgesetzte Ausführung

ETA-Zeta torque wrench adapter
for accurate tightening with a torque wrench

ER & ERM-ZETA BEDIENELEMENTE

ER & ERM-ZETA OPERATING TOOLS

ER UND ERM-ZETA DREHMOMENTSTECKNUSS

ER and ERM-ZETA torque nut

Typ Type	A	H	SW	V	Profil Profile	Artikelnummer Part number	Preis Price
EC 08 Zeta	Ø12	75	12	1/4"	A	STEC08ZETA	25,00€
EC 11-12 Zeta	Ø16	75	13	1/4"	B	STEC11-12ZETA	25,00€
EC 16 Zeta	Ø16	85	17	3/8"	C	STEC16ZETA	23,00€
EC 20 Zeta	Ø26	90	19	3/8"	D	STEC20ZETA	24,00€
EC 25 Zeta	Ø30	96	22	1/2"	E	STEC25ZETA	25,00€
EC 32 Zeta	Ø38	96	27	1/2"	F	STEC32ZETA	28,00€
EC 40 Zeta	Ø48	110	27	1/2"	G	STEC40ZETA	33,00€
EC 50 Zeta	Ø66	120	27	1/2"	H	STEC50ZETA	56,00€
OC 25 Zeta	Ø41	110	27	1/2"	I	STOC25ZETA	33,00€

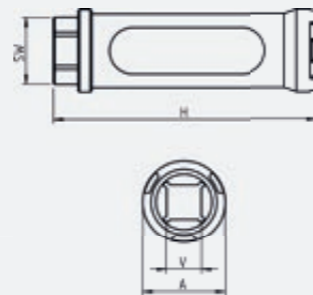

ER UND ERM-ZETA MINI-DREHMOMENTSTECKNUSS (kurze Ausführung)

ER and ERM-ZETA mini torque nut (short version)

Typ Type	A	H	SW	V	Profil Profile	Artikelnummer Part number	Preis Price
ECM 08 Zeta	Ø12	38	12	3/8"	A	STECM08ZETA	25,00€
ECM 11-12 Zeta	Ø16	40	13	3/8"	B	STECM11-12ZETA	25,00€
ECM 16 Zeta	Ø22	49	17	3/8"	C	STECM16ZETA	23,00€
ECM 20 Zeta	Ø26	54	19	3/8"	D	STECM20ZETA	24,00€
ECM 25 Zeta	Ø30	60	22	1/2"	E	STECM25ZETA	25,00€
ECM 32 Zeta	Ø38	70	27	1/2"	F	STECM32ZETA	28,00€
ECM 40 Zeta	Ø48	80	27	1/2"	G	STECM40ZETA	33,00€

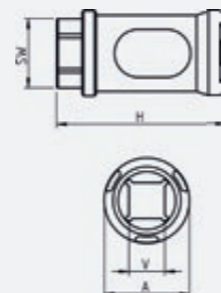

ER & ERM-ZETA BEDIENELEMENTE

ER & ERM-ZETA OPERATING TOOLS

ER UND ERM-ZETA EINDREHHILFE

ER and ERM-ZETA screw-on-adapter

Typ Type	A	H	SW	V	Profil Profile	Artikelnummer Part number	Preis Price
ED 08 Zeta	Ø12	16	10	-	A	SCHE08ZETA	22,00€
ED 11-12 Zeta	Ø16	16,5	13	-	B	SCHE11-12ZETA	20,00€
ED 16 Zeta	Ø22	18,5	19	-	C	SCHE16ZETA	19,00€
ED 20 Zeta	Ø26	19	22	-	D	SCHE20ZETA	19,00€
ED 25 Zeta	Ø30	20	27	-	E	SCHE25ZETA	20,00€
ED 32 Zeta	Ø38	21	30	-	F	SCHE32ZETA	24,00€
ED 40 Zeta	Ø48	24	36	-	G	SCHE40ZETA	26,00€
ED 50 Zeta	Ø66	33	46	-	H	SCHE50ZETA	36,00€
OD 25 Zeta	Ø41	21	36	-	I	SCHOD25ZETA	26,00€

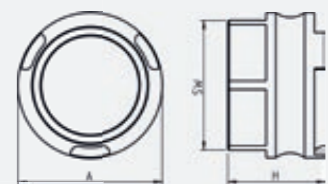

ER UND ERM-ZETA STANDARDSPANNSCHLÜSSEL

ER and ERM-ZETA standard spanner wrench

Typ Type	A	L	Profil Profile	Artikelnummer Part number	Preis Price
E 08 Zeta	Ø12	150	A	SCHE08ZETA	35,00€
E 11-12 Zeta	Ø16	93	B	SCHE11-12ZETA	35,00€
E 16 Zeta	Ø22	146	C	SCHE16ZETA	35,00€
E 20 Zeta	Ø26	154	D	SCHE20ZETA	36,00€
E 25 Zeta	Ø30	175	E	SCHE25ZETA	37,00€
E 32 Zeta	Ø38	220	F	SCHE32ZETA	37,00€
E 40 Zeta	Ø48	245	G	SCHE40ZETA	40,00€
E 50 Zeta	Ø66	280	H	SCHE50ZETA	65,00€
O 25 Zeta	Ø41	123	I	SCHO25ZETA	40,00€



ER & ERM-ZETA BEDIENELEMENTE

ER & ERM-ZETA OPERATING TOOLS

ER UND ERM-ZETA DREHMOMENTADAPTER

ER and ERM-ZETA torque wrench adapter

Typ Type	A	Profil Profile	Artikelnummer Part number	Preis Price
ET 11-12 Zeta	Ø16	B	THET11-12ZETA	34,00€
ET 16 Zeta	Ø22	C	THET16ZETA	35,00€
ET 20 Zeta	Ø16	D	THET20ZETA	36,00€
ET 25 Zeta	Ø30	E	THET25ZETA	37,00€
ET 32 Zeta	Ø38	F	THET32ZETA	37,00€
ET 40 Zeta	Ø48	G	THET40ZETA	40,00€
ET 50 Zeta	Ø66	H	THET50ZETA	58,00€
OT 25 Zeta	Ø41	I	THOT25ZETA	40,00€

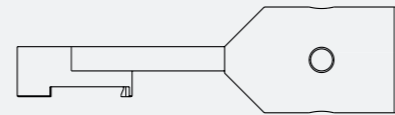
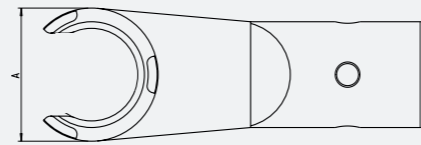

ER UND ERM-ZETA DREHMOMENTADAPTER (abgesetzte Ausführung)

ER and ERM-ZETA torque wrench adapter (straight version)

Typ Type	A	Profil Profile	Artikelnummer Part number	Preis Price
ETA 11-12 Zeta	Ø16	B	THETA11-12ZETA	34,00€
ETA 16 Zeta	Ø22	C	THETA16ZETA	35,00€
ETA 20 Zeta	Ø16	D	THETA20ZETA	36,00€
ETA 25 Zeta	Ø30	E	THETA25ZETA	37,00€
ETA 32 Zeta	Ø38	F	THETA32ZETA	37,00€
ETA 40 Zeta	Ø48	G	THETA40ZETA	40,00€
ETA 50 Zeta	Ø66	H	THETA50ZETA	58,00€
OTA 25 Zeta	Ø41	I	THOTA25ZETA	40,00€

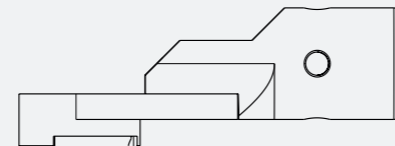
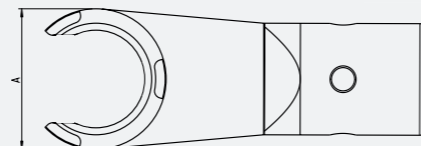

NACHFOLGEND:

ERST UND WOODLINE SICHERHEITSSPANNSYSTEME

NEXT:

ERST AND WOODLINE SAFETY CLAMPING SYSTEMS

ERST-ZETA SPANNMUTTERN

ERST-ZETA COLLET NUTS

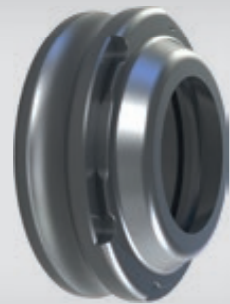

ERST-Zeta Spannmuttern

ERST-Zeta collet nut

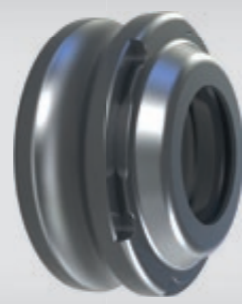

ERSD-Zeta Dichtspannmutter für rego-fix Dichtscheiben

ERSD-Zeta seal nut for rego-fix sealing washers

ERST-ZETA SPANNMUTTER DIN 6499

ERST-ZETA collet nut, DIN6499

Typ Type	A	B	C	Profil Profile	Artikelnummer Part number	Preis Price
ERST 16 Zeta	Ø28	17,5	M22x1,5	J	SPAMUERST16ZETA	20,00€
ERST 20 Zeta	Ø34	19	M25x1,5	K	SPAMUERST20ZETA	20,60€
ERST 25 Zeta	Ø40	20	M32x1,5	L	SPAMUERST25ZETA	21,00€
ERST 32 Zeta	Ø50	23	M40x1,5	M	SPAMUERST32ZETA	22,00€
ERST 40 Zeta	Ø63	25	M50x1,5	N	SPAMUERST40ZETA	23,00€

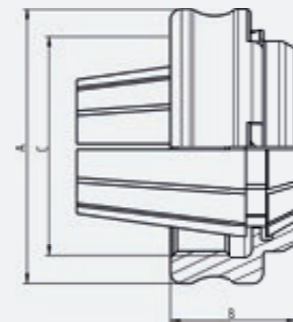

Auch als Linksausführung (ERSTL) verfügbar. Preise auf Anfrage.
Also available as left-hand version (ERSTL). Prices on request.

ERSD- DICHTSPANNMUTTER FÜR REGO FIX, DIN 6499

ERSD-ZETA seal nut for rego fix, DIN 6499

Typ Type	A	B	C	Profil Profile	Artikelnummer Part number	Preis Price
ERSD 16 Zeta	Ø28	22,5	M22x1,5	J	SPAMUERSD16ZETA	24,00€
ERSD 20 Zeta	Ø34	24	M25x1,5	K	SPAMUERSD20ZETA	25,00€
ERSD 25 Zeta	Ø40	25	M32x1,5	L	SPAMUERSD25ZETA	28,50€
ERSD 32 Zeta	Ø50	27,5	M40x1,5	M	SPAMUERSD32ZETA	31,50€
ERSD 40 Zeta	Ø63	30,5	M50x1,5	N	SPAMUERSD40ZETA	33,00€

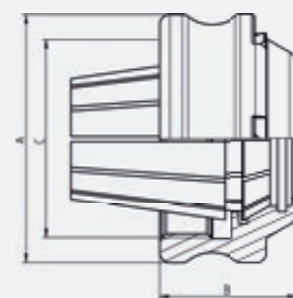

Auch als Linksausführung (ERSDL) verfügbar. Preise auf Anfrage.
Also available as left-hand version (ERSDL). Prices on request.



ERST-ZETA BEDIENELEMENTE

ERST-ZETA OPERATING TOOLS



ECS-Zeta Drehmomentstecknuss zum Ansetzen der Spannmutter, Spannmöglichkeit über 1/2" Vier- und Sechskantanschluss

ECS-Zeta torque-nut for installation of the collet nut with 1/2" square connection



ECSM-Zeta Mini Drehmomentstecknuss kurze Ausführung, zum Ansetzen der Spannmutter

ECS-Zeta torque-nut short version, for installation of the collet nut

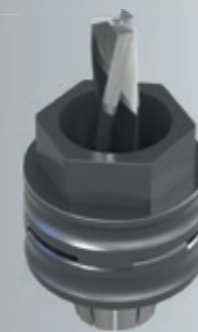

EDS-Zeta Eindrehhilfe zum manuellen Ansetzen der Spannmutter

EDS-Zeta screw-on-adaptor for manual placement of the collet nut on the thread



E-SP-Zeta Spanschlüssel die Standardlösung für die einfache Handspannung

E-SP Zeta spanner wrench the simple solution for easy accessible tooling

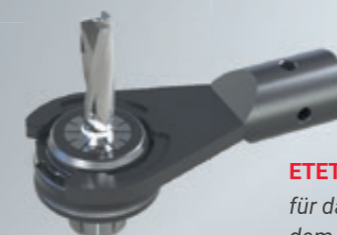

ETET-Zeta Drehmomentadapter für das definierte Anziehen mit dem Drehmomentschlüssel

ETET-Zeta torque wrench adapter for accurate tightening with a torque wrench

ERST-ZETA BEDIENELEMENTE

ERST-ZETA OPERATING TOOLS

ERST-ZETA DREHMOMENTSTECKNUSS

ERST-ZETA torque nut

Typ Type	A	H	SW	V	Profil Profile	Artikelnummer Part number	Preis Price
ECS 16 Zeta	Ø28	85	19	3/8"	J	STECS16ZETA	25,00€
ECS 20 Zeta	Ø34	102	27	1/2"	K	STECS20ZETA	26,00€
ECS 25 Zeta	Ø40	112	27	1/2"	L	STECS25ZETA	27,00€
ECS 32 Zeta	Ø50	122	27	1/2"	M	STECS32ZETA	28,00€
ECS 40 Zeta	Ø63	140	32	1/2"	N	STECS40ZETA	35,00€

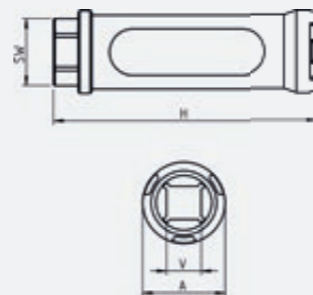

ERST-ZETA MINI-DREHMOMENTSTECKNUSS (kurze Ausführung)

ERST-ZETA mini torque nut (short version)

Typ Type	A	H	SW	V	Profil Profile	Artikelnummer Part number	Preis Price
ECSM 16 Zeta	Ø28	50	19	3/8"	J	STECSM16ZETA	25,00€
ECSM 20 Zeta	Ø34	65	27	1/2"	K	STECSM20ZETA	26,00€
ECSM 25 Zeta	Ø40	68	27	1/2"	L	STECSM25ZETA	27,00€
ECSM 32 Zeta	Ø50	70	27	1/2"	M	STECSM32ZETA	28,00€
ECSM 40 Zeta	Ø63	75	32	1/2"	N	STECSM40ZETA	35,00€

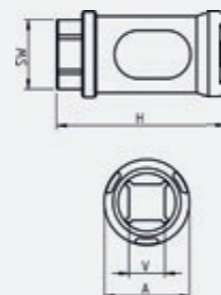

ERST-ZETA EINDREHHILFE

ERST-ZETA screw-on-adapter

Typ Type	A	H	SW	V	Profil Profile	Artikelnummer Part number	Preis Price
EDS 16 Zeta	Ø28	19	22	-	J	SCHEDS16ZETA	19,00€
EDS 20 Zeta	Ø34	21	27	-	K	SCHEDS20ZETA	19,00€
EDS 25 Zeta	Ø40	24	30	-	L	SCHEDS25ZETA	20,00€
EDS 32 Zeta	Ø50	24	36	-	M	SCHEDS32ZETA	21,00€
EDS 40 Zeta	Ø63	30,5	46	-	N	SCHEDS40ZETA	23,00€

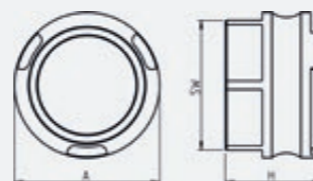

ERST-ZETA BEDIENELEMENTE

ERST-ZETA OPERATING TOOLS

ERST-ZETA STANDARDSPANNSCHLÜSSEL

ERST-ZETA standard spanner wrench

Typ Type	A	L	Profil Profile	Artikelnummer Part number	Preis Price
E-SP 16 Zeta	Ø34	160	J	SCHESP16ZETA	35,00€
E-SP 20 Zeta	Ø44	175	K	SCHESP20ZETA	36,00€
E-SP 25 Zeta	Ø49	196	L	SCHESP25ZETA	37,00€
E-SP 32 Zeta	Ø66	265	M	SCHESP32ZETA	37,00€
E-SP 40 Zeta	Ø76	287	N	SCHESP40ZETA	40,00€



ERST-ZETA DREHMOMENTADAPTER

ERST-ZETA torque wrench adapter

Typ Type	A	Profil Profile	Artikelnummer Part number	Preis Price
THETET16	Ø28	J	THETET16ZETA	35,00€
THETET20	Ø34	K	THETET20ZETA	36,00€
THETET25	Ø40	L	THETET25ZETA	37,00€
THETET32	Ø50	M	THETET32ZETA	37,00€
THETET40	Ø63	N	THETET40ZETA	40,00€

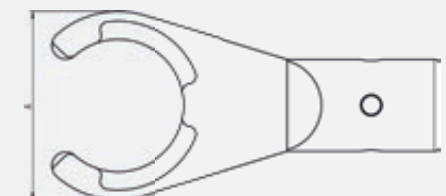



ZETA-WOODLINE SPANNMUTTER

ZETA-WOODLINE CLAMPING NUT

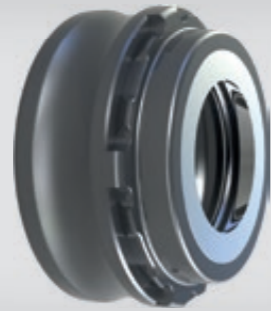

WOODLINE-Zeta Spannmutter
WOODLINE-Zeta collet nut

WOODLINE-ZETA SPANNMUTTER

WOODLINE-ZETA collet nut

Typ Type	A	B	C	Profil Profile	Artikelnummer Part number	Preis Price
ERW 32 Zeta	Ø50	23	M40x1,5	O	SPAMUERSW32ZETA	28,00€
ERW 40 Zeta	Ø60	31	M50x1,4	P	SPAMUERSW40ZETA	29,00€
OZ 25 Zeta	Ø60	30	M48x2	P	SPAMUOZW25ZETA	29,00€
OZ 25 Kugelgelagert	Ø60	30	M48x2	P	SPAMUOZKW25ZETA	43,00€
OZ 25 Kompakt	Ø50	32	M42x2	O	SPAMUOZWC25ZETA	30,00€

Auch als Linksausführung (ERWL/OZ25L) verfügbar. Preise auf Anfrage.
Also available as left-hand version (ERWL/OZ25L). Prices on request.

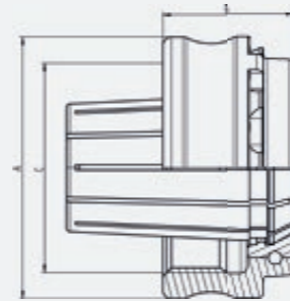

ZETA-WOODLINE BEDIENELEMENTE

ZETA-WOODLINE OPERATING TOOLS

WOODLINE-ZETA DREHMOMENTSTECKNUSS

WOODLINE-ZETA torque nut

Typ Type	A	H	SW	V	Profil Profile	Artikelnummer Part number	Preis Price
STECW32 / OZ25 Kompakt	Ø52	130	27	1/2"	O	STECW2532ZETA	35,00€
STECW40 / OZ25 OZ25 Kugelgelagert	Ø62	150	27	1/2"	P	STECW2540ZETA	38,00€

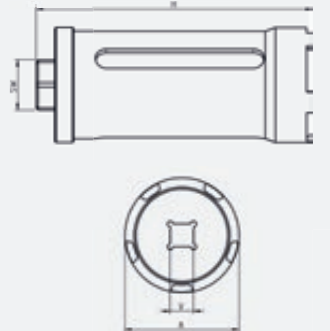

WOODLINE-ZETA EINDREHHILFE

WOODLINE-ZETA screw-on-adapter

Typ Type	A	H	SW	Profil Profile	Artikelnummer Part number	Preis Price
EDW32 / OZ25 Kompakt	Ø52	25	36	O	SCHEW2532ZETA	24,00€
EDW40 / OZ25 OZ25 Kugelgelagert	Ø62	25	46	P	SCHEW2540ZETA	26,00€



WOODLINE-ZETA STANDARDSPANNSCHLÜSSEL

WOODLINE-ZETA standard spanner wrench

Typ Type	A	L	Profil Profile	Artikelnummer Part number	Preis Price
E-SW32 / OZ25 Kompakt	Ø65	245	O	SCHEW2532ZETA	33,00€
E-SW40 / OZ25 OZ25 Kugelgelagert	Ø75	266	P	SCHEW2540ZETA	35,00€



WOODLINE-ZETA DREHMOMENTADAPTER

WOODLINE-ZETA torque wrench adapter

Typ Type	A	Profil Profile	Artikelnummer Part number	Preis Price
THW32 / OZ25 Kompakt	Ø65	O	THW2532ZETA	33,00€
THW40 / OZ25 OZ25 Kugelgelagert	Ø75	P	THW2540ZETA	35,00€

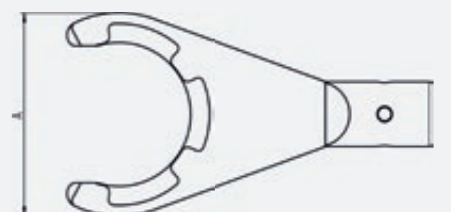

DREHMOMENTSCHLÜSSEL

TORQUE WRENCH

DREHMOMENTSCHLÜSSEL FÜR ER, ERM, ERST UND WOODLINE

Torque wrench for ER, ERM, ERST and WOODLINE

Größe Size	Artikelnummer Part number	Preis Price
10-80 Nm	80TH 6-60Lbf.ft	250,00€
40-200Nm	200TH 44-150Lbf.ft	265,00€
40-300Nm	300TH 44-200Lbf.ft	272,00€

ZETA-Drehmomentadapter oder Drehmomentstecknuss benötigt.
ZETA-torque wrench adapter or torque nut necessary.



DREHMOMENTE

TORQUE SIZES

ANZUGSMOMENTE FÜR ER-MUTTERN

Torque values for ER-nuts

Typ Type	Nm	Lbf.ft
ER 11/12	40	30
ER 16	50	44
ER 20	75	56
ER 25	90	74
ER 32	130	96
ER 40	150	110
ER 50	170	125
OZ 25	150	110

DREHMOMENTE FÜR ERST-MUTTERN

Torque values for ERST-nuts

Typ Type	Nm	Lbf.ft
ERST 16	50	44
ERST 20	75	56
ERST 25	90	74
ERST 32	130	96
ERST 40	150	110

ANZUGSMOMENTE FÜR ERM-MUTTERN

Torque values for ERM-nuts

Typ Type	Nm	Lbf.ft
ERM 08	12	9
ERM 11/12	25	18
ERM 16	40	30
ERM 20	55	40
ERM 25	60	44
ERM 32	70	50

DREHMOMENTE FÜR WOODLINE-MUTTERN

Torque values for WOODLINE-nuts

Typ Type	Nm	Lbf.ft
ERW 32 Zeta	130	96
ERW 40 Zeta	150	110
OZ 25 Zeta	150	110
OZ 25 Kugelgelagert	150	110
OZ 25 Kompakt	150	110



BEDIENHINWEIS ZETA

USE NOTE FOR ZETA

1.

Positionieren Sie das ZETA Bedienelement **mittig** über der Sicherheitsspannmutter.

Position the ZETA operating tool centered above the collet nut.

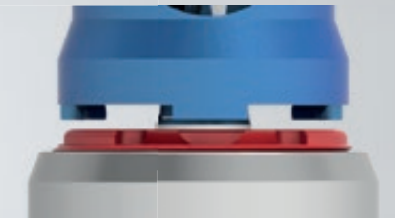
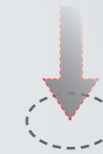

2.

Setzen Sie das Bedienelement **senkrecht** in die dafür vorgesehenen Aussparungen des ZETA Profils ein.

Set the operating tool vertical in the center of the notches of the ZETA profile.

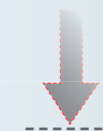

3.

Durch eine **Links- oder Rechtsdrehung** arretieren Sie das Bedienelement direkt auf dem ZETA Profil. Nun sitzt es fest und Sie können das Werkzeug problemlos und sicher spannen.

Now you can lock the ZETA safety system with a left- or right rotation. Now it is locked on and you can clamp easily and safe.

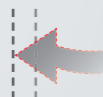

4.

Zum Entfernen des Bedienelementes führen Sie einfach eine Rechts- oder Linksdrehung aus und lösen Sie danach das Werkzeug von der Mutter.

To remove the operating tool rotate back to the center of the Zeta profile and lift away from the collet nut.

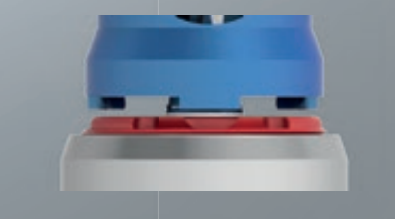
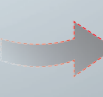

WEITERE ZETA ANWENDUNGSBEISPIELE

OTHER ZETA APPLICATION EXAMPLES

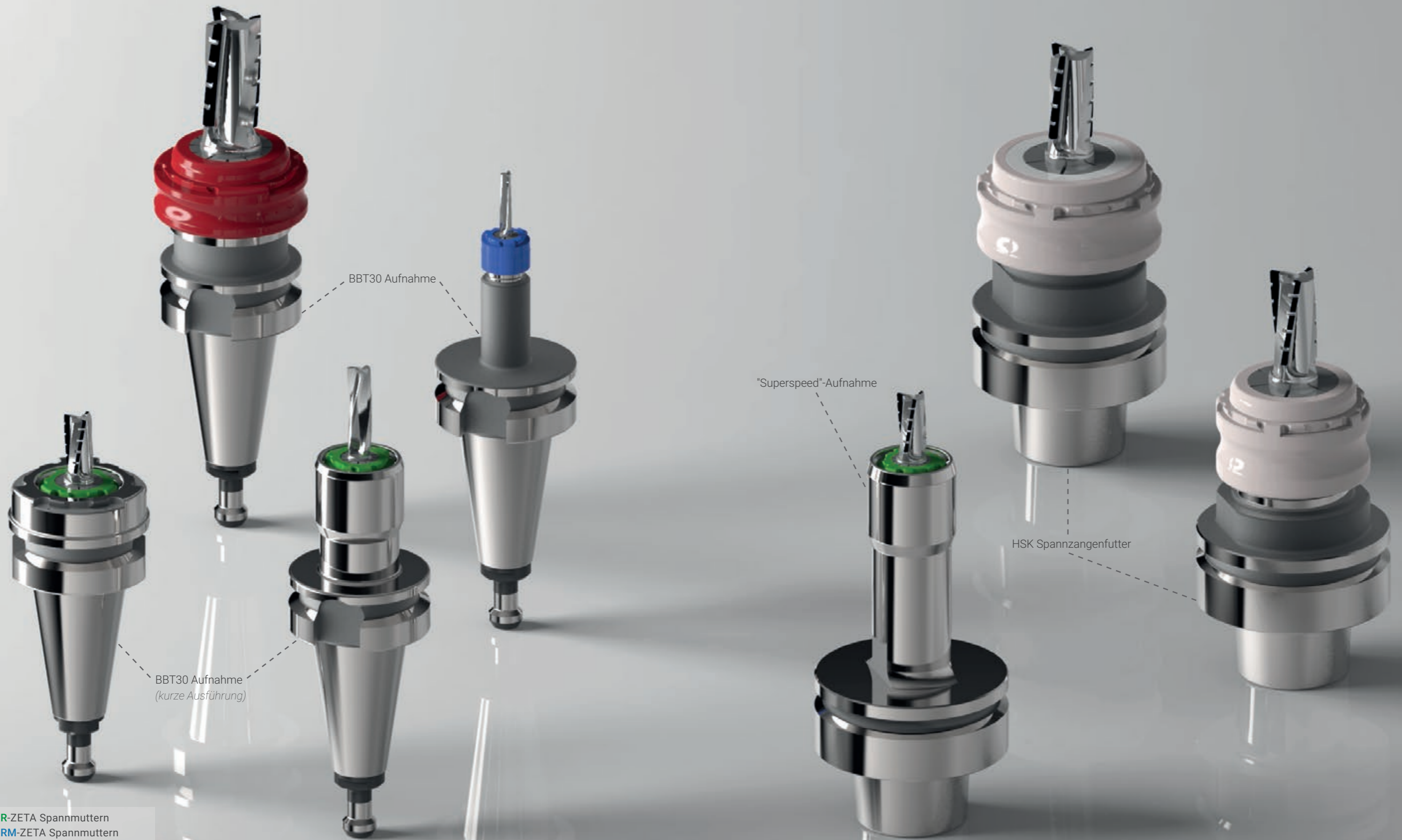

- ER-ZETA Spannmuttern
- ERM-ZETA Spannmuttern
- ERST-ZETA Spannmuttern
- WOODLINE-ZETA Spannmuttern



ALLGEMEINE GESCHÄFTSBEDINGUNGEN

ANGEBOT

Die zu dem Angebot gehörigen Unterlagen wie Zeichnungen, Abbildungen, Gewichts- und Maßangaben, sind nur annähernd maßgebend soweit sie nicht ausdrücklich als verbindlich bezeichnet sind. An Zeichnungen, Kostenanschlägen und anderen Unterlagen behält sich der Lieferer Eigentums- und Urheberrecht vor; sie dürfen Dritten nicht zugänglich gemacht werden. Der Besteller übernimmt für die von ihm beizubringenden Unterlagen wie Muster, Zeichnungen, Lehren oder dergleichen die alleinige Verantwortung. Der Besteller hat dafür einzustehen, dass von ihm vorgelegte Ausführungszeichnungen in Schutzrechte Dritter nicht eingreifen. Der Lieferer ist dem Besteller gegenüber nicht zur Prüfung verpflichtet, ob durch Abgabe von Angeboten aufgrund ihm eingesandter Ausführungszeichnungen im Falle der Ausführung irgendwelche Schutzrechte Dritter verletzt werden. Ergibt sich trotzdem eine Haftung des Lieferers, so hat der Besteller ihn schadlos zu halten. Muster werden nur gegen Berechnung geliefert.

UMFANG DER LIEFERUNG

Für den Umfang der Lieferung ist die schriftliche Auftragsbestätigung des Lieferers maßgebend, im Falle eines Angebots des Lieferers mit zeitlicher Bindung und fristgemäßer Annahme das Angebot, sofern keine rechtzeitige Auftragsbestätigung vorliegt. Änderungen und Nebenabreden bedürfen schriftlicher Bestätigungen des Lieferers. Lieferbedingungen des Bestellers, die mit diesen Bedingungen in Widerspruch stehen, sind für den Lieferer unverbindlich, auch wenn sie der Bestellung zugrunde gelegt werden und der Lieferer ihrem Inhalt nicht ausdrücklich widersprochen hat. Werden Sonderwerkzeuge in Auftrag gegeben, so darf die Bestellmenge um circa 10 Prozent mindestens jedoch um 2 Stück über- oder unterschritten werden. Die Liefermenge wird berechnet.

PREIS UND ZAHLUNG

Die Preise verstehen sich je nach Wahl des Lieferers ab Werk und schließen Wertversicherung, Fracht, Verpackung und Porto nicht ein. Das gleiche gilt bei vereinbarten Teillieferungen und Eilsendungen. Zu den Preisen kommt die Mehrwertsteuer in der jeweiligen gesetzlichen Höhe hinzu. Verpackung und Versand erfolgen nach bestem Ermessen, aber ohne Verbindlichkeit des Lieferers. Mangels besonderer Vereinbarung ist die Zahlung ohne jeden Abzug des Lieferers innerhalb von 30 Tagen nach Rechnungsdatum, dies gilt auch bei Teillieferungen, zu leisten. Geht die Zahlung innerhalb von 10 Tagen ab Rechnungsdatum ein, so wird ein Skonto von 3% eingeräumt.

Es gelten besondere Bedingungen für Bearbeitungsverträge Aufarbeitung, Fertigstellung, Umarbeitung oder Wiederherstellung von Werkzeugen ergänzend zu oder abweichend von den Lieferbedingungen gilt für derartige Bearbeitungs- verträge: Die Rechnungen sind innerhalb 30 Tagen ohne Abzug zu bezahlen. Für das Verhalten des an den Bearbeiter eingesandten Materials übernimmt dieser keine Haftung. Sein Anspruch auf Vergütung bleibt unberührt. Wird das Material bei der Bearbeitung durch Verschulden des Bearbeiters unbrauchbar, entfallen der Vergütungsanspruch des Bearbeiters und ein möglicher Schadensersatzanspruch des Bestellers. Dieser Haftungsausschluss gilt nicht bei Vorsatz oder grober Fahrlässigkeit des Inhabers oder leitender Angestellter. Verschlechterung der Zahlungsfähigkeit des Bestellers oder die Nichteinhaltung der vereinbarten Zahlungsbedingungen berechtigt den Lieferer zu deren Abänderung.

Bei Konkurs oder Zahlungseinstellung des Bestellers ist die Kaufpreisforderung sofort fällig. Die Zurückhaltung von Zahlungen oder die Aufrechnung wegen etwaiger vom Lieferer bestrittener Gegenansprüche des Bestellers sind nicht gültig.

LIEFERZEIT

Die Lieferfrist beginnt mit der Absendung der Auftragsbestätigung, jedoch nicht vor der Beibringung der vom Besteller zu beschaffenden Unterlagen, Genehmigungen, Freigaben sowie vor Eingang einer vereinbarten Anzahlung. Die Lieferfrist ist eingehalten, wenn bis zu ihrem Ablauf der Liefergegenstand das Werk verlassen hat oder die Versandbereitschaft mitgeteilt ist. Die Lieferfrist verlängert sich angemessen bei Maßnahmen im Rahmen von Arbeitskämpfen, Streik und Aussperrung sowie beim Eintritt unvorhergesehener Hindernisse, die außerhalb des Willens des Lieferers liegen, soweit solche Hindernisse nachweislich auf die Fertigstellung oder Ablieferung des Liefergegenstandes von erheblichem Einfluss sind. Treten die Umstände bei Unterliefern ein gilt dies auch. Die vorbezeichneten Umstände sind auch dann nicht vom Lieferer zu vertreten, wenn sie während eines bereits vorliegenden Verzuges entstehen. Beginn und Ende derartiger Hindernisse wird in wichtigen Fällen der Lieferer dem Besteller baldmöglichst mitteilen. Wird der Versand auf Wunsch des Bestellers verzögert, so ist der Lieferer berechtigt, nach Setzung einer angemessenen Frist anderweitig über den Liefergegenstand zu verfügen und den Besteller mit angemessen verlängerten Fristen zu beliefern. Die Einhaltung der Lieferfrist setzt die Erfüllung der Vertragspflichten des Bestellers voraus.

GEFAHRÜBERGANG UND ENTGEGENNAHME

Die Gefahr geht spätestens mit der Absendung der Lieferteile auf den Besteller über, dies gilt auch dann, wenn Teillieferungen erfolgen oder der Lieferer noch andere Leistungen, z.B. die Versandkosten oder Anfuhr und Aufstellung übernommen hat. Auf Wunsch des Bestellers wird auf seine Kosten die Sendung durch den Lieferer gegen Transport-, Bruch-, Diebstahl-, Feuer- und Wasserschäden sowie sonstige versicherbare Risiken versichert. Auf dem Transport abhanden gekommene oder beschädigte Waren werden vom Lieferer nur aufgrund einer neuen Bestellung gegen Berechnung der jeweils gültigen Preise ersetzt. Verzögert sich der Versand infolge von Umständen, die der Besteller zu vertreten hat, so geht die Gefahr vom Tage der Versandbereitschaft auf den Besteller über; jedoch ist der Lieferer verpflichtet, auf Wunsch und Kosten des Bestellers die Versicherungen zu erwirken, die dieser verlangt. Angelieferte Gegenstände sind, auch wenn sie unwesentliche Mängel aufweisen, vom Besteller unbeschadet der Rechte aus Abschnitt „Haftung für Mängel der Lieferung“ entgegenzunehmen. Teillieferungen sind zulässig.

EIGENTUMSVORBEHALT

Der Lieferer behält sich das Eigentum an dem Liefergegenstand vor, bis sämtliche Forderungen des Lieferers gegen den Besteller aus der Geschäftsverbindung einschließlich der zukünftig entstehenden Forderungen auch aus gleichzeitig oder zu einem späteren Zeitpunkt abgeschlossenen Verträgen beglichen sind. Dies gilt auch dann, wenn einzelne oder sämtliche Forderungen des Lieferers in eine laufende Rechnung aufgenommen wurden und der Saldo gezogen und anerkannt ist. Bei vertragswidrigem Verhalten des Bestellers, vor allem bei Zahlungsverzug, ist der Lieferer zur Rücknahme des Liefergegenstandes nach Mahnung berechtigt und der Besteller zur Herausgabe verpflichtet. In der Zurücknahme sowie in der Pfändung des Gegenstandes durch den Lieferer liegt ein Rücktritt vom Vertrag nur dann vor, wenn dies der Lieferer ausdrücklich schriftlich erklärt hat. Bei Pfändungen oder sonstigen Eingriffen Dritter hat der Besteller den Lieferer sofort schriftlich zu benachrichtigen. Der Besteller ist berechtigt, den Liefergegenstand im ordentlichen Geschäftsgang weiterzuverkaufen. Er tritt jedoch dem Lieferer sofort alle Forderungen mit sämtlichen Nebenrechten ab, die ihm aus der Weiterveräußerung gegen den Abnehmer oder gegen Dritte erwachsen. Zur Einziehung dieser Forderungen ist der Besteller auch nach der Abtretung ermächtigt. Die Befugnis des Lieferers, die Forderungen selbst einzuziehen, bleibt hiervon unberührt; jedoch verpflichtet sich der Lieferer, die Forderungen nicht einzuziehen, solange der Besteller seinen Zahlungsverpflichtungen ordnungsgemäß nachkommt. Der Lieferer kann verlangen, dass der Besteller ihm die abgetretenen Forderungen und deren Schuldner bekannt gibt, alle zum Einzug erforderlichen Angaben macht, die dazugehörigen Unterlagen aushändigt und den Schuldnern die Abtretung mitteilt. Wird der Liefergegenstand gemeinsam mit anderen Waren, die dem Lieferer nicht gehören, weiterverkauft, so gilt die Forderung des Bestellers gegen den Abnehmer in Höhe des zwischen Lieferer und Besteller vereinbarten Lieferpreises als abgetreten. Der Lieferer verpflichtet sich, die ihm zustehenden Sicherungen insoweit freizugeben, als ihr Wert die zu sichernden Forderungen, soweit diese noch nicht beglichen sind, um mehr als 25 % übersteigt. Der Lieferer ist berechtigt, den Liefergegenstand auf Kosten des Bestellers gegen Diebstahl, Bruch-, Feuer- Wasser- und andere Schäden zu versichern, sofern nicht der Besteller selbst die Versicherung nachweislich abgeschlossen hat. Der Besteller darf den Liefergegenstand weder verpfänden, noch zur Sicherung übereignen. Bei Pfändungen sowie Beschlagnahme oder sonstigen Verfügungen durch Dritte, hat er den Lieferer sofort davon zu berichten.

Wird im Zusammenhang mit der Bezahlung des Kaufpreises durch den Besteller eine wechselfähige Haftung des Lieferers begründet, so erlöschen der Eigentumsvorbehalt, einschließlich seiner vereinbarten Sonderformen, oder sonstiger zur Zahlungssicherung vereinbarten Sicherheiten nicht vor Einlösung des Wechsels durch den Besteller als Bezogenem.

HAFTUNG FÜR MÄNGEL DER LIEFERUNG

Für Mängel der Lieferung, zu denen auch das Fehlen ausdrücklich zugesicherter Eigenschaften gehört, haftet der Lieferer unter Ausschluss weiterer Ansprüche unbeschadet Abschnitt „Recht des Bestellers auf Rücktritt, Wandelungen und sonstige Haftungen des Lieferers“ wie folgt: Alle diejenigen Teile sind unentgeltlich nach billigem Ermessen unterliegender Wahl des Lieferers nachzubessern oder neu zu liefern, die sich innerhalb von 6 Monaten (bei Mehrschichtenbetrieb innerhalb von 3 Monaten) seit Lieferung infolge eines vor dem Gefahrenübergang liegenden Umstandes - insbesondere wegen fehlerhafter Bauart, schlechter Baustoffe oder mangelhafter Ausführung - als unbrauchbar oder in ihrer Brauchbarkeit nicht unerheblich beeinträchtigt herausstellen. Die Feststellung solcher Mängel ist dem Lieferer unverzüglich schriftlich zu melden. Ersetzte Teile werden Eigentum des Lieferers. Für Mängel des vom Besteller angelieferten Materials haftet der Lieferer nur, wenn er bei Anwendung fachmännischer Sorgfalt die Mängel hätte erkennen müssen. Verzögert sich der Versand, ohne Verschulden des Lieferers, so erlischt die Haftung spätestens 12 Monate nach Gefahrenübergang. Für wesentliche Fremderzeugnisse beschränkt sich die Haftung des Lieferers auf die Abtretung der Haftungsansprüche, die ihm gegen den Lieferer des Fremderzeugnisses zustehen. Bei Fertigung nach Zeichnung des Bestellers haftet der Lieferer nur für zeichnungsgemäße Ausführung. Das Recht des Bestellers, Ansprüche aus Mängeln geltend zu machen, verjährt in allen Fällen vom Zeitpunkt der rechtzeitigen Rüge an in 6 Monaten, frühestens jedoch mit Ablauf der Gewährleistungsfrist.

Es wird keine Gewähr übernommen für Schäden, die aus nachfolgenden Gründen entstanden sind: Ungeeignete oder unsachgemäße Verwendung, fehlerhafte Montage bzw. Inbetriebsetzung durch den Besteller oder Dritte, natürliche Abnutzung, fehlerhafte oder nachlässige Behandlung, ungeeignete Betriebsmittel, chemische, elektrochemische oder elektrische Einflüsse, sofern sie nicht auf ein Verschulden des Lieferers zurückzuführen sind. Zur Vornahme aller dem Lieferer nach billigem Ermessen notwendig erscheinenden Nachbesserungen und Ersatzlieferungen hat der Besteller nach Verständigung mit dem Lieferer die erforderliche Zeit und Gelegenheit zu geben, sonst ist der Lieferer von der Mängelhaftung befreit. Nur in dringenden Fällen der Gefährdung der Betriebssicherheit und zur Abwehr unverhältnismäßig großer Schäden, wobei der Lieferer sofort zu verständigen ist oder wenn der Lieferer mit der Beseitigung des Mangels im Verzug ist, hat der Besteller das Recht, den Mangel selbst oder durch Dritte beseitigen zu lassen und vom Lieferer Ersatz der notwendigen Kosten zu verlangen. Von den durch die Nachbesserung bzw. Ersatzlieferung entstehenden unmittelbaren Kosten trägt der Lieferer, insoweit als sich die Beanstandung als berechtigt herausstellt, die Kosten des Ersatzstückes einschließlich des Versandes. Desweiteren trägt der Besteller die Kosten. Für das Ersatzstück und die Nachbesserung beträgt die Gewährleistungsfrist 3 Monate, sie läuft mindestens aber bis zum Ablauf der ursprünglichen Gewährleistungsfrist für den Liefergegenstand. Durch seitens des Bestellers oder Dritter unsachgemäß ohne vorherige Genehmigung des Lieferers vorgenommene Änderungen oder Instandsetzungsarbeiten wird die Haftung für die daraus entstehenden Folgen aufgehoben. Weitere Ansprüche des Bestellers, insbesondere ein Anspruch auf Ersatz von Schäden, die nicht an dem Liefergegenstand selbst entstanden sind, sind ausgeschlossen. Dieser Haftungsausschluss gilt nicht bei Vorsatz, bei grober Fahrlässigkeit des Inhabers oder leitender Angestellter sowie bei schuldhafter Verletzung wesentlicher Vertragspflichten. Bei schuldhafter Verletzung wesentlicher Vertragspflichten haftet der Lieferer - außer bei den Fällen des Vorsatzes und der groben Fahrlässigkeit des Inhabers und leitender Angestellter - nur für den vertragstypischen, vernünftigerweise vorhersehbaren Schaden. Der Haftungsausschluss gilt ferner nicht in den Fällen, in denen nach Produkthaftungsgesetz bei Fehlern des Liefergegenstandes für Personen- oder Sachschäden an privat genutzten Gegenständen gehaftet wird. Er gilt auch nicht beim Fehlen von Eigenschaften, die ausdrücklich zugesichert sind, wenn die Zusicherung gerade bezweckt hat, den Besteller gegen Schäden, die nicht am Liefergegenstand selbst entstanden sind, abzusichern. Bei unberechtigten Mängelrügen, die umfangreiche Nachprüfungen verursachen, können die Kosten der Prüfung dem Besteller in Rechnung gestellt werden.

HAFTUNG FÜR NEBENPFLICHTEN

Wenn durch Verschulden des Lieferers der gelieferte Gegenstand vom Besteller infolge unterlassener oder fehlerhafter Ausführung von vor oder nach Vertragsabschluss vorliegenden Vorschlägen und Beratungen sowie anderen vertraglichen Nebenverpflichtungen - insbesondere Anleitung und Wartung des Liefergegenstandes - nicht vertragsgemäß verwendet werden kann, so gelten unter Ausschluss weiterer Ansprüche des Bestellers die Regelungen der Abschnitte „Haftung für Mängel der Lieferung“ und dem nachfolgenden Abschnitts „Recht des Bestellers auf Rücktritt, Wandlung und sonstige Haftung des Lieferers“ entsprechend.

RECHT DES BESTELLERS AUF RÜCKTRITT, WANDELUNG UND SONSTIGE HAFTUNG DES LIEFERERS

Der Besteller kann vom Vertrag zurücktreten, wenn dem Lieferer die gesamte Leistung vor Gefahrenübergang endgültig unmöglich wird. Dies gilt auch bei Unvermögen des Lieferers. Der Besteller kann auch dann vom Vertrag zurücktreten, wenn bei einer Bestellung gleichartiger Gegenstände die Ausführung eines Teils der Lieferung der Anzahl nach unmöglich wird und er ein berechtigtes Interesse an der Ablehnung einer Teillieferung hat; ist dies nicht der Fall, so kann der Besteller die Gegenleistung entsprechend mindern. Liegt Leistungsverzug im Sinne des Abschnittes „Lieferung“ der Lieferbedingungen vor und gewährt der Besteller dem in Verzug befindlichen Lieferer eine angemessene Nachfrist, mit der ausdrücklichen Erklärung, dass er nach Ablauf dieser Frist die Annahme der Leistung ablehnt und wir die Nachfrist nicht eingehalten, so ist der Besteller zum Rücktritt berechtigt.

Tritt die Unmöglichkeit während des Annahmeverzuges oder durch Verschulden des Bestellers ein, so bleibt dieser zur Gegenleistung verpflichtet. Der Besteller hat ferner ein Recht zur Rückgängigmachung des Vertrages, wenn der Lieferer eine ihm gestellte angemessene Nachfrist für die Ausbesserung oder Ersatzlieferung bezüglich eines von ihm zu vertretenden Mangels im Sinne der Lieferbedingungen durch sein Verschulden fruchtlos verstreichen lässt. Das Recht des Bestellers auf Rückgängigmachung des Vertrages besteht auch in sonstigen Fällen des Fehlschlagens der Ausbesserung oder Ersatzlieferung durch den Lieferer. Ausgeschlossen sind alle anderen weitergehenden Ansprüche des Bestellers, insbesondere auf Kündigung oder Minderung sowie auf Ersatz von Schäden irgendwelcher Art, und zwar auch von solchen Schäden, die nicht an dem Liefergegenstand selbst entstanden sind. Bei schuldhafter Verletzung wesentlicher Vertragspflichten haftet der Lieferer nur für den vertragstypischen, vernünftigerweise vorhersehbaren Schaden. Der Haftungsausschluss gilt ferner nicht in den Fällen, in denen nach Produkthaftungsgesetz bei Fehlern des Liefergegenstandes für Personen- oder Sachschäden an privat genutzten Gegenständen gehaftet wird. Er gilt auch nicht beim Fehlen von Eigenschaften, die ausdrücklich zugesichert sind, wenn die Zusicherung gerade bezweckt hat, den Besteller gegen Schäden, die nicht am Liefergegenstand selbst entstanden sind, abzusichern.

SONSTIGE HAFTUNG

Soweit eine Haftung des Lieferers, gleichgültig aus welchem Rechtsgrund, gegeben ist, beschränkt sich diese auf höchstens 5 % vom Wert der betroffenen Liefermenge. Diese Haftungsbegrenzung gilt nicht in den Fällen, in denen nach Produkthaftungsgesetz bei Fehler des Liefergegenstandes für Personen- oder Sachschäden an privat genutzten Gegenständen gehaftet wird.

GERICHTSSTAND, ERFÜLLUNGORT UND ANWENDBARES RECHT

Erfüllungsort für Lieferung und Zahlung ist für beide Teile der Sitz unseres Unternehmens. Gerichtsstand für alle sich aus dem Vertragsverhältnis sowie über sein Entstehen und über seine Wirksamkeit ergebenden Rechtsstreitigkeiten ist bei Kaufleuten für beide Teile der Sitz unseres Unternehmens. Wir als Lieferant sind auch berechtigt, am Hauptsitz des Bestellers zu klagen.



IHR PARTNER FÜR SPANNWERKZEUGE, SPANNWERKZEUG-
ZUBEHÖR, ZERSPANUNGS- UND SCHLEIFTECHNIK.
YOUR PARTNER FOR WOOD- AND METALWORKING TOOLSYSTEMS.

” Entwickelt von | Designed by our
praktischen Ingenieuren | engineers for
für geniale Praktiker. | practical machinists.

